

Wyse 3000 Series Thin Client

Wyse 3040

Quick Start Guide

Guida introduttiva
Guía de inicio rápido



1 Install wall mount — option

Installare il kit di montaggio a parete (opzionale).
Instale el montaje en pared (opción).

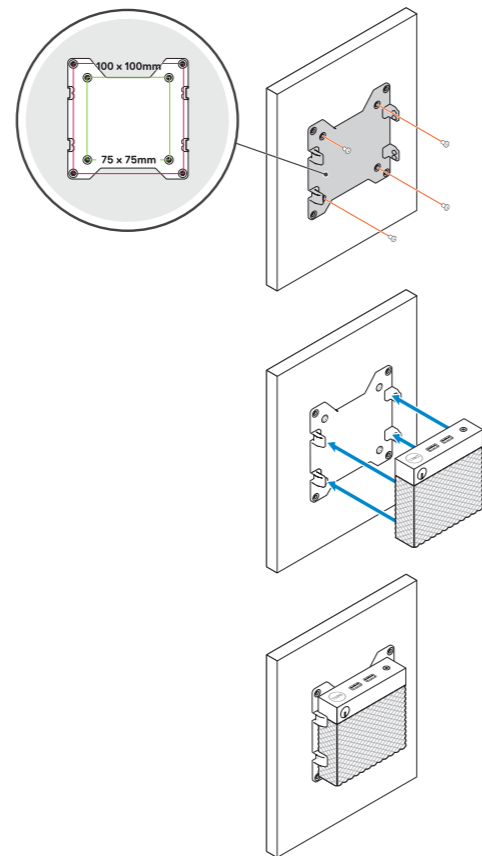

2 Connect the network cable — optional

Collegare il cavo rete (opzionale).
Conecte el cable de red (opcional).

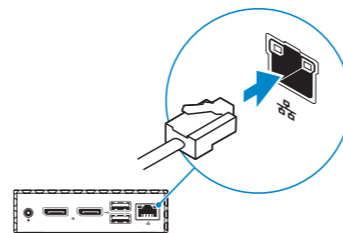

3 Connect the keyboard and mouse

Collegare la tastiera e il mouse.
Conecte el teclado y el mouse.

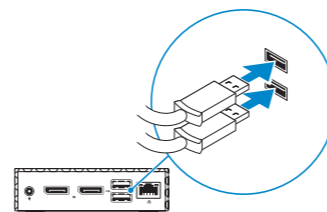

4 Connect the display and press the power button

Collegare il display e premere il pulsante di alimentazione.
Conecte la pantalla y presione el botón de encendido.

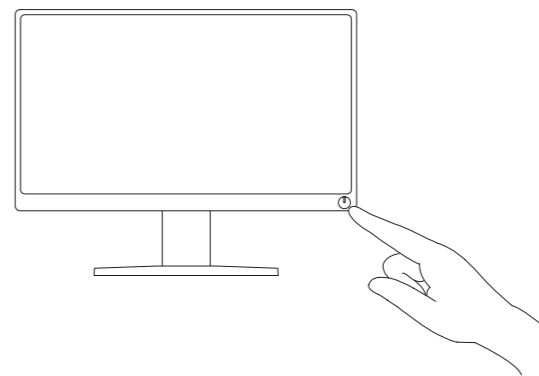
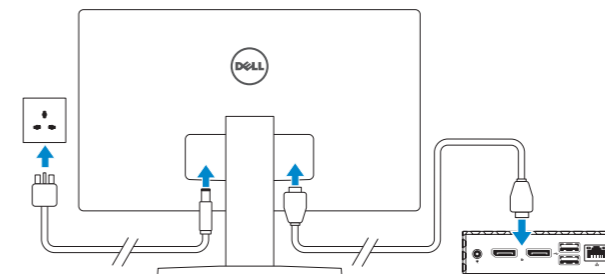

5 Connect the power cable and press the power button

Collegare il cavo e premere il pulsante di alimentazione.
Conecte el cable de alimentación y presione el botón de encendido.

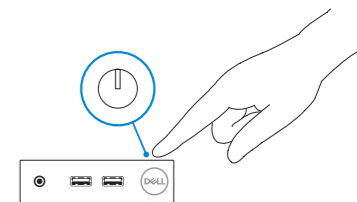
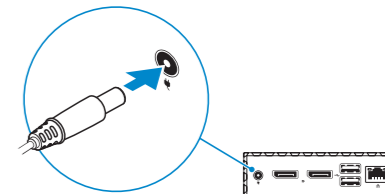

Product support and manuals

Supporto e manuali del prodotto
Manuales y soporte del producto

Contact Dell

Contatta Dell | Comuniquese con Dell

Regulatory and safety

Normative e sicurezza | Información reglamentaria y de seguridad

Regulatory model

Modello normativo | Modelo reglamentario

Regulatory type

Tipo normativo | Tipo reglamentario

Computer model

Modello computer | Modelo de computadora

Dell.com/support

Dell.com/support/manuals

Dell.com/contactdell

Dell.com/regulatory_compliance

N10D

N10D001

Wyse 3040

Información para NOM, o Norma Oficial Mexicana

La información que se proporciona a continuación se mostrará en los dispositivos que se describen en este documento, en conformidad con los requisitos de la Norma Oficial Mexicana (NOM):

Importador:

Dell México S.A. de C.V.
Paseo de la Reforma 2620 - Piso 11.º
Col. Lomas Altas
11950 México, D.F.

Número de modelo reglamentario:	N10D
Voltaje de entrada:	100 V AC–240 V AC
Corriente de entrada (máxima):	0,5 A
Frecuencia de entrada:	50 Hz–60 Hz
Corriente de salida:	3 A
Voltaje de salida:	5 V DC



08TJN4A00

Printed in China.

2017-02

© 2017 Dell Inc. or its subsidiaries.

Features

Caratteristiche | Funciones

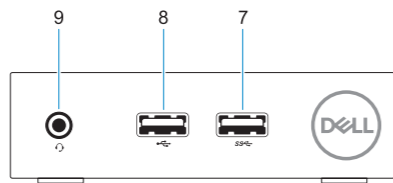
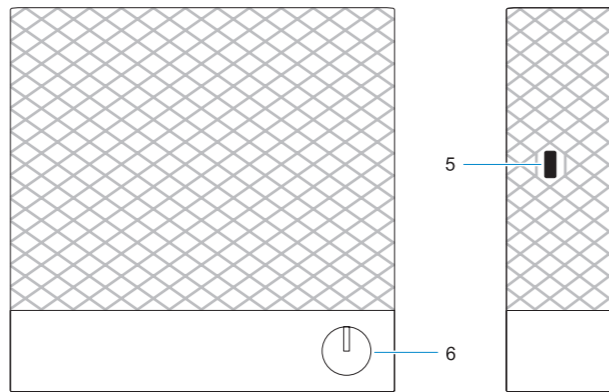
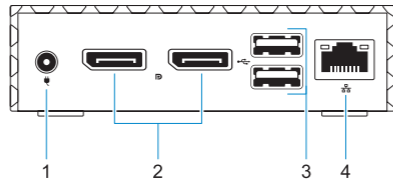

1. +5V Power adapter input
2. DisplayPort (2x)
3. USB 2.0 port (2x)
4. Network port, 10/100/1000 Base-T
5. Lock receptacle
6. Power on/off button and light

7. USB 3.0 port
8. USB 2.0 port
9. Universal headset jack

1. Entrada del adaptador de alimentación de +5 V
2. DisplayPort (2x)
3. Puerto USB 2.0 (2x)
4. Puerto de red, 10/100/1000 Base-T
5. Receptáculo de bloqueo
6. Botón y luz de encendido/apagado

7. Puerto USB 3.0
8. Puerto USB 2.0
9. Ficha para auriculares universales

1. Presa adattatore di alimentazione +5V
2. DisplayPort (2)
3. Porta USB 2.0 (2)
4. Porta di rete, 10/100/1000 Base-T
5. Presa per lucchetto
6. Spia e pulsante di accensione/spegnimento

7. Porta USB 3.0
8. Porta USB 2.0
9. Jack cuffie universale

Mounts

Montaggi | Montajes

